

FICHE PRODUIT BAC SG2 600

BAC AUTOPORTANT SG2 À BORD JOINTIF LARGEUR 600 MM

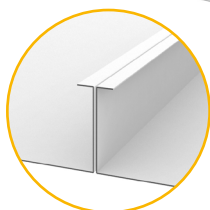
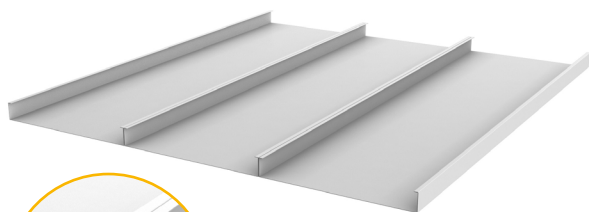

DESCRIPTION

Bac autoportant SG2 à bord jointif pour plafond démontable de largeur 600 mm, en acier prélaqué avec micro-perforation continue 11% 1,5 avec ou sans voile, ou lisse, pour mise en œuvre sur porteur T35, sur profil OMEGA, sur cornière de rive ou sur cornière à joint creux.

APPLICATIONS ET SOLUTIONS

Pose en intérieur.

CARACTÉRISTIQUES TECHNIQUES

Type de perforation :

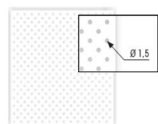

Vide 11% - disposition M

Couleur :



Type de bout :



Relevé droit

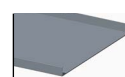

Relevé en Z

Options possibles :

Produit	Type de perforation		Couleur		Bout		Voile acoustique					
	Larg. (mm)	Epaisseur acier	Haut. (mm)	Long. maxi (mm)	Non perforé NP	Perforé 11% diam 1,5 PRTI	Blanc standard B	Autres couleurs C	Relevé droit D	Relevé Z Z	Avec (V)	Sans
SG2 À BORD JOINTIF (BAC2)	600 (6)	75/100 ^{ème}	35	2400	.	.	.	Sur demande

CONDITIONNEMENT

Référence	Produit			Unité de vente (UV)			Palette
	Longueur (mm)	Largeur (mm)	Hauteur (mm)	Pièces/carton	m ² /carton	Poids/carton (kg)	Cartons/palette
BAC2D6...	sur mesure	600	35	Nous consulter			

MISE EN ŒUVRE



Pose cornière de rive

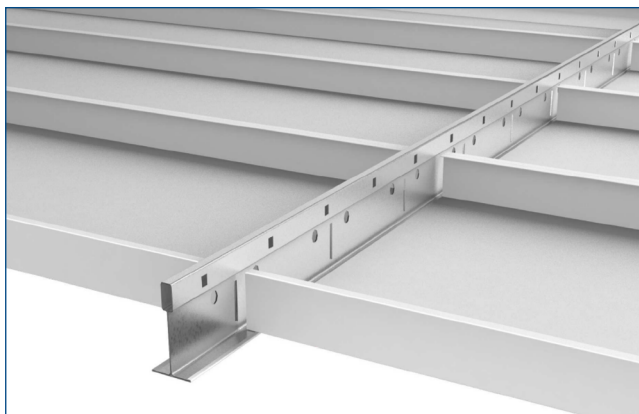

Pose profil T35

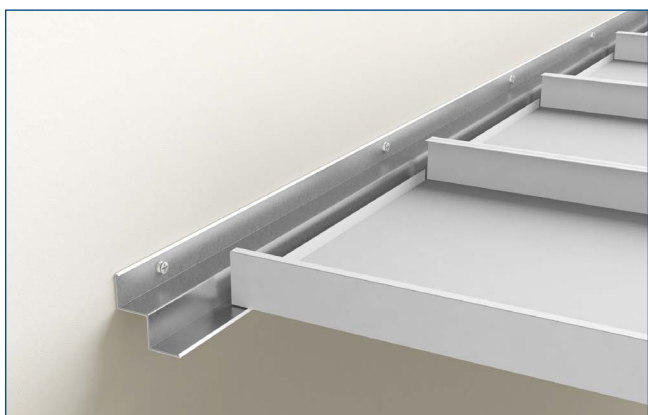

Pose cornière creux

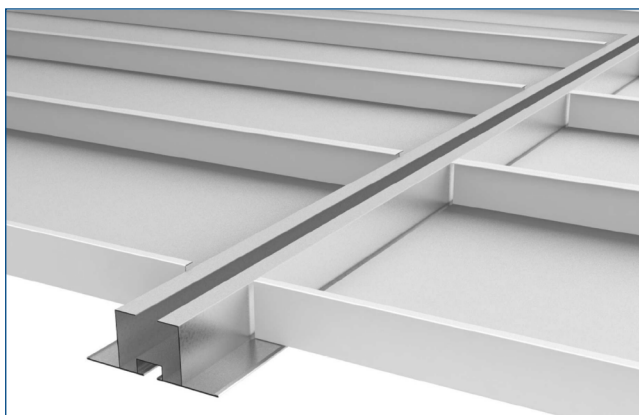

Pose profil OMEGA