

systeme **OMNIFIX**

OSSATURES PRIMAIRES
LONGUE PORTÉE

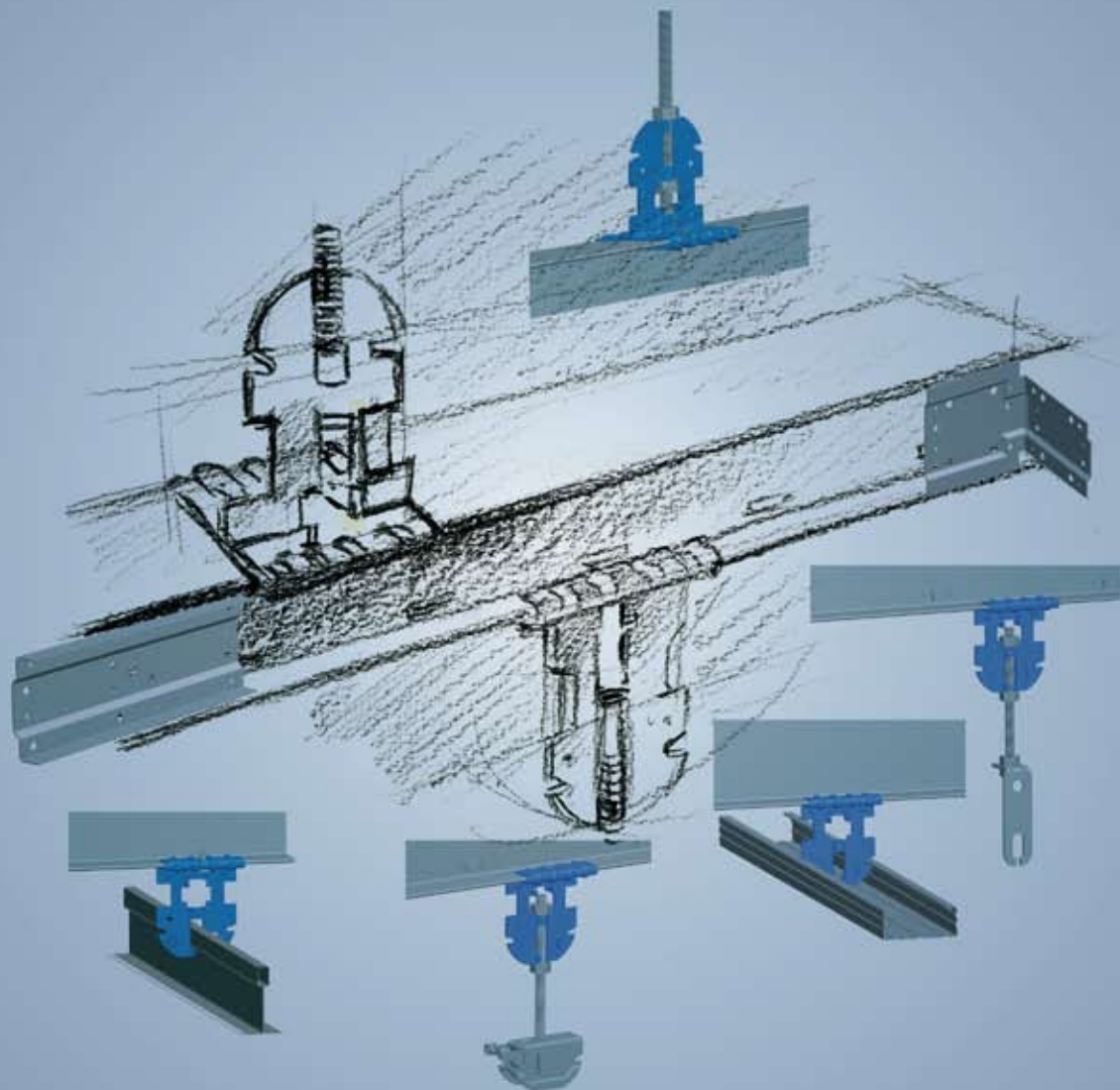

**POUR PLAFONDS SUSPENDUS
OU EN PLAQUES DE PLATRE**

Systeme Ossatures prim

APPLICATIONS

- Plafond suspendu longue portée
- Rénovation d'un plafond
- Plafond acoustique
- Création d'un plénum
- Isolation thermique
- Protection feu

Simplification des stocks

Facilité de pose

Systeme breveté

Attache polyvalente 5 usages

2 profils rigides sertis en continu

Embouts réversibles

Eclisses nervurées



Un plafond est toujours composé d'une ossature secondaire et d'une ossature primaire (charge importante, longue portée, performance). Il supporte une charge (en kg/m²) et doit respecter des flèches et des déformations aux attaches hautes.

Cette charge impose une maille maximale de plafond, d'une part, et d'autre part par la distance entre 2 ossatures primaires. Les abaques et les tableaux ci-dessous, tiennent compte de ces paramètres. Ils déterminent les portées et les mailles maximales selon les charges. Les ossatures secondaires se fixent avec les attaches basses selon les règles de pose des DTU correspondants.

La pose de une ou plusieurs barres anti-dévers est obligatoire.

ATTACHE HAUTE

Plafonds suspendus (DTU 58.1)

Portée (en m) en fonction du poids du plafond et de l'entraxe des profils

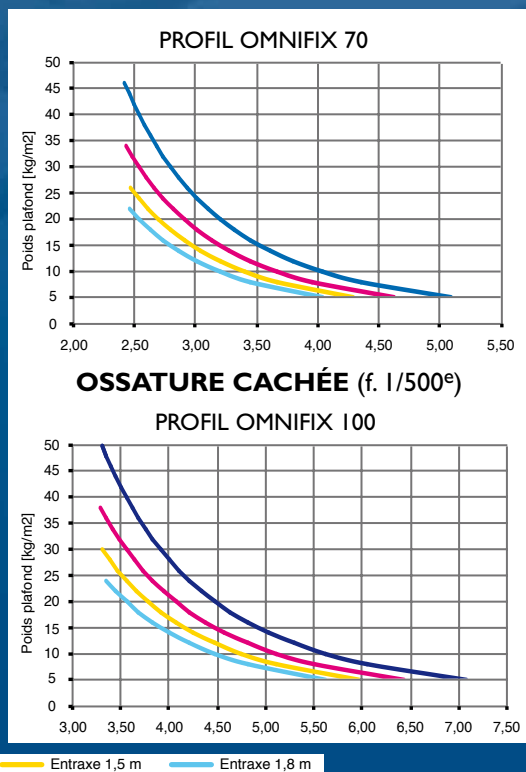
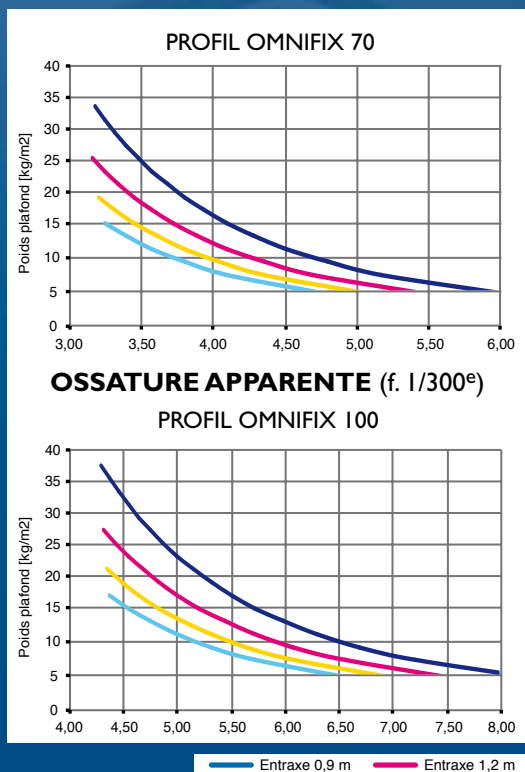

ATTACHE BASSE

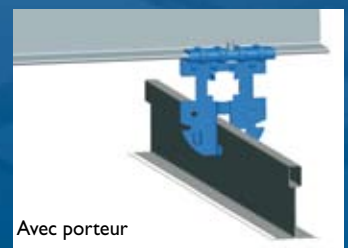

Les attaches basses peuvent être d'un type à porteur ou à coulisseau. Dans le cas de plénum important, on utilise le coulisseau ou un cavalier selon les plafonds. Les attaches basses coulissent et se fixent sur les ossatures secondaires. Elles sont une simple pièce et doivent être maintenues en place. **Charge admissible 25 daN.**



OMNIFIX

aires longue portée

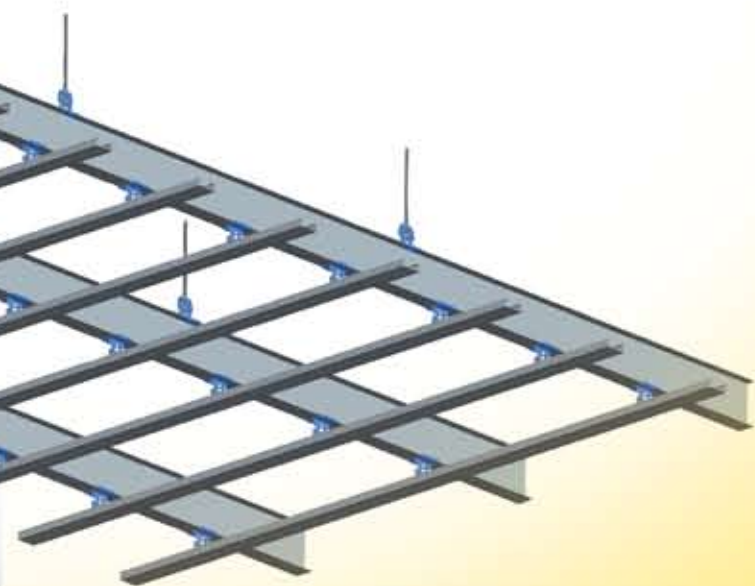

...daire et peut nécessiter dans certains cas une ossature acoustique ou incendie, etc...).
 ...èches maximales ainsi que des résistances admissibles sur
 ...éfinie d'une part par sa portée entre 2 attaches hautes
 ...
 ...de l'inertie des profils et de la tenue des attaches hautes.
 ...les charges retenues.
 ...asses OMNIFIX. Leurs implantations doivent respecter
 ...oire selon les portées retenues.

Attache haute

Elle est composée de 2 pièces identiques clipsables en acier galvanisé d'épaisseur 10/10^e

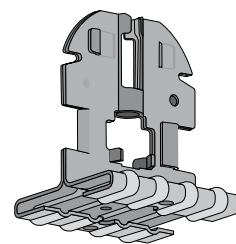

Profils	70	100
Charge admissible	100 daN	150 daN

Essai selon référentiel CSTB, avec 2 vis TRPF.

Profils

Profils métalliques en acier galvanisé en forme de I avec semelles de 40 mm.

Profils	Épaisseur	Inertie
70	75/100 ^e	17 cm ⁴
100	10/10 ^e	48 cm ⁴

Conforme à la norme EN 14195
 Marquage CE

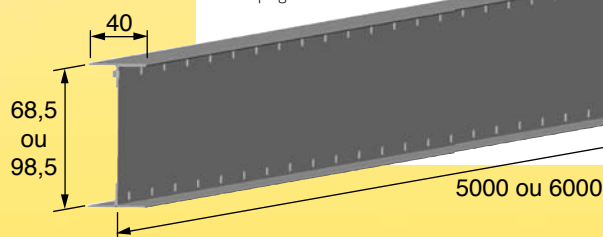

ATTACHE HAUTE Plafonds plaque de plâtre (DTU 25.41)

OSSE OMNIFIX

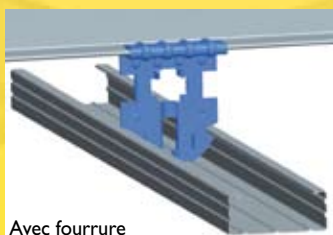

...directement utilisées sous les profils.
 ...on utilisera une tige filetée avec un
 ...onds (suspendus ou en plaques de plâtre).
 ...fixent sur la semelle basse du profil,
 ...ondaires. Elles peuvent être utilisées en
 ...es par une vis TRPF (voir abaques).



Portée (en m) en fonction du poids et de la maille de plafond

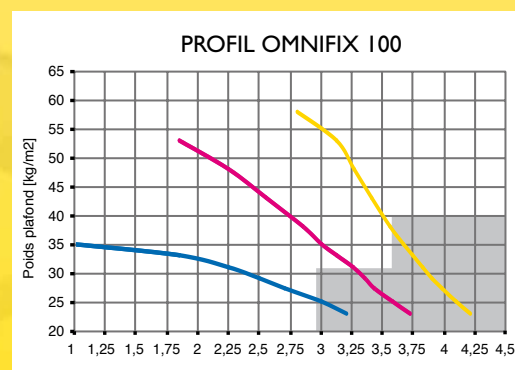
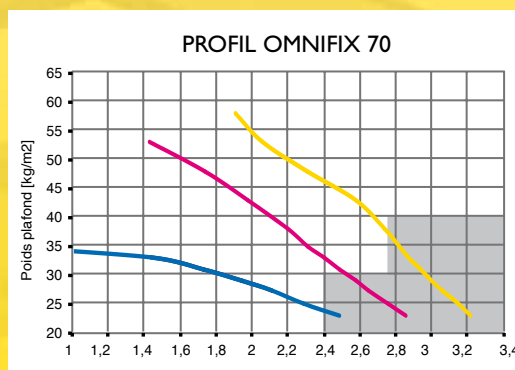

Maille ossature secondaire — 1200x600 — 1100x500 — 900x500

Utilisation possible d'une attache basse simple.

		1BA13	1BA15	1BA18	2BA13	3BA13/2BA18
Poids du plafond (kg/m ²)		23	25	27	33	43
Maille plafond secondaire (en m)		1,2 x 0,6	1,2 x 0,6	1,15 x 0,6	1,05 x 0,6	1,05 x 0,6
Portée (en m)	Profil 70	2,5	2,3	2,4	2,4	2
	Profil 100	3,2	3	3,1	3,1	2,6

Mise en œuvre

- La pose du plafond et de son ossature secondaire doit respecter le DTU correspondant.
 - L'ossature primaire peut exiger une étude complémentaire selon les performances imposées ou des montages spécifiques (dispositif anti-soulèvement, fractionnement, hygrométrie, règles para-sismiques, etc...).
- Après traçage sur les murs du niveau du plafond fini, on déduira le niveau des ossatures primaires ainsi que celles des attaches hautes.

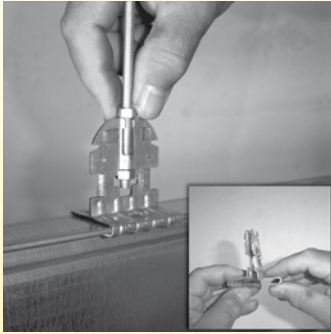

Attaches hautes

Composée de 2 pièces identiques, l'attache haute OMNIFIX se clipse autour de la semelle haute du profil. La mise en place de la tige filetée et de l'écrou les rend indissociables mais toujours réglables. Elle se bloque à l'aide de 2 vis TRPF.

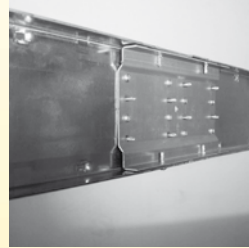

Éclisses

Dans le cas de longueur importante, on procédera à un éclissage. Les éclisses sont fixées sur le profil par 24 vis TRPF (8 vis dans l'âme de chaque côté et 4 vis sur chacune des 2 semelles)

Attaches basses

Les attaches basses OMNIFIX qui servent à fixer les ossatures secondaires couissent sur la semelle basse du profil et sont bloquées par des vis TRPF. La pose d'un seul élément permet une mise en œuvre facile et économique. (voir abaques)

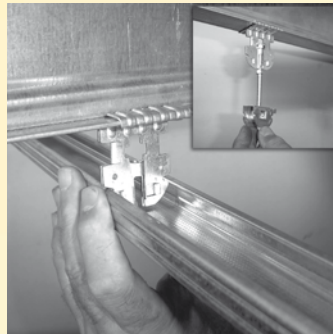

Embouts

La jonction aux murs des profils se fera par une paire d'embouts qui s'adaptent aux 2 hauteurs. La liaison est assurée par 8 vis TRPF (4 de chaque côté) vissées dans l'âme du profil. 4 trous $\varnothing 7$ sont prévus pour la fixation aux murs.

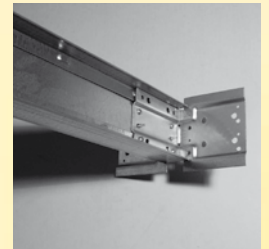

Nota : Les embouts et les éclisses se posent symétriquement de part et d'autre du profil et sont fixés par des TRPF. Des avant trous $\varnothing 3$ ont été percés ainsi que des trous $\varnothing 5$ pour faciliter le centrage. Les éclissages des profils se font en quinconce.

Les barres anti-dévers

Pour éviter le déversement des profils lors de la pose du plafond secondaire, l'utilisation de barres anti-dévers est nécessaire. Utiliser un profil de faible inertie.

Nombre de barre	1 barre	2 barres	3 barres
Portée	De 2 m à 3,5 m	De 3,75 m à 5,25 m	De 5,5 m à 6,5 m

La gamme

Caractéristiques techniques

Article	Référence	Largeur en mm	Hauteur en mm	Longueur en mm	Nombre de pièces/boîte ou paquet	Poids kg/boîte ou kg/ml	Nb/palette
Profils	OMNIFIX70	40	68,5	5000	4	1,6	27 paquets
	OMNIFIX100	40	98,5	6000	4	2,2	18 paquets
Attache	OMNIFIX	41	51		50	2,60	100 boîtes
Eclisses	ECLISSE70	20	65,3	180	20	2,70	100 boîtes
	ECLISSE100	20	94,5	180	20	3,50	100 boîtes
Embout	EMBOUT	90	94,5	90	20	3,40	100 boîtes
Vis TRPF	VIS35013	$\varnothing 3,5$		13	500	0,43	1404 boîtes

Mise en œuvre

- La pose du plafond et de son ossature secondaire doit respecter le DTU correspondant.
 - L'ossature primaire peut exiger une étude complémentaire selon les performances imposées ou des montages spécifiques (dispositif anti-soulèvement, fractionnement, hygrométrie, règles para-sismiques, etc...).
- Après traçage sur les murs du niveau du plafond fini, on déduira le niveau des ossatures primaires ainsi que celles des attaches hautes.

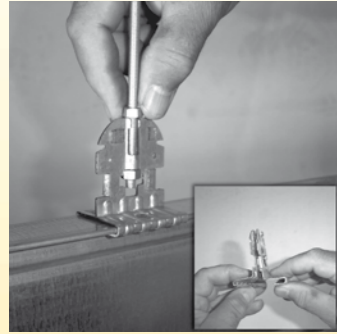

Attaches hautes

Composée de 2 pièces identiques, l'attache haute OMNIFIX se clipse autour de la semelle haute du profil. La mise en place de la tige filetée et de l'écrou les rend indissociables mais toujours réglables. Elle se bloque à l'aide de 2 vis TRPF.

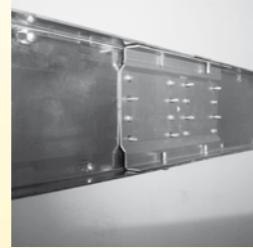

Éclisses

Dans le cas de longueur importante, on procédera à un éclissage. Les éclisses sont fixées sur le profil par 24 vis TRPF (8 vis dans l'âme de chaque côté et 4 vis sur chacune des 2 semelles)

Attaches basses

Les attaches basses OMNIFIX qui servent à fixer les ossatures secondaires coulissent sur la semelle basse du profil et sont bloquées par des vis TRPF. La pose d'un seul élément permet une mise en œuvre facile et économique. (voir abaques)

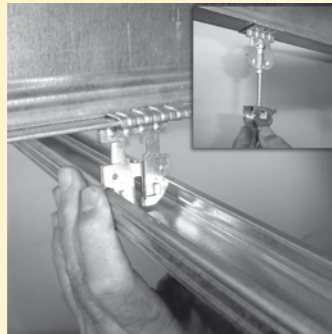

Embouts

La jonction aux murs des profils se fera par une paire d'embouts qui s'adaptent aux 2 hauteurs. La liaison est assurée par 8 vis TRPF (4 de chaque côté) vissées dans l'âme du profil. 4 trous $\varnothing 7$ sont prévus pour la fixation aux murs.

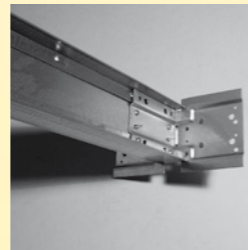

Nota : Les embouts et les éclisses se posent symétriquement de part et d'autre du profil et sont fixés par des TRPF. Des avant trous $\varnothing 3$ ont été percés ainsi que des trous $\varnothing 5$ pour faciliter le centrage. Les éclissages des profils se font en quinconce.

Les barres anti-dévers

Pour éviter le déversement des profils lors de la pose du plafond secondaire, l'utilisation de barres anti-dévers est nécessaire. Utiliser un profil de faible inertie.

Nombre de barre	1 barre	2 barres	3 barres
Portée	De 2 m à 3,5 m	De 3,75 m à 5,25 m	De 5,5 m à 6,5 m

La gamme

Caractéristiques techniques

Article	Référence	Largeur en mm	Hauteur en mm	Longueur en mm	Nombre de pièces/boîte ou paquet	Poids kg/boîte ou kg/ml	Nb/palette
Profils	OMNIFIX70	40	68,5	5000	4	1,6	27 paquets
	OMNIFIX100	40	98,5	6000	4	2,2	18 paquets
Attache	OMNIFIX	41	51		50	2,60	100 boîtes
Eclisses	ECLISSE70	20	65,3	180	20	2,70	100 boîtes
	ECLISSE100	20	94,5	180	20	3,50	100 boîtes
Embout	EMBOUT	90	94,5	90	20	3,40	100 boîtes
Vis TRPF	VIS35013	$\varnothing 3,5$		13	500	0,43	1404 boîtes

systeme OMNIFIX

OSSATURES PRIMAIRES LONGUE PORTÉE

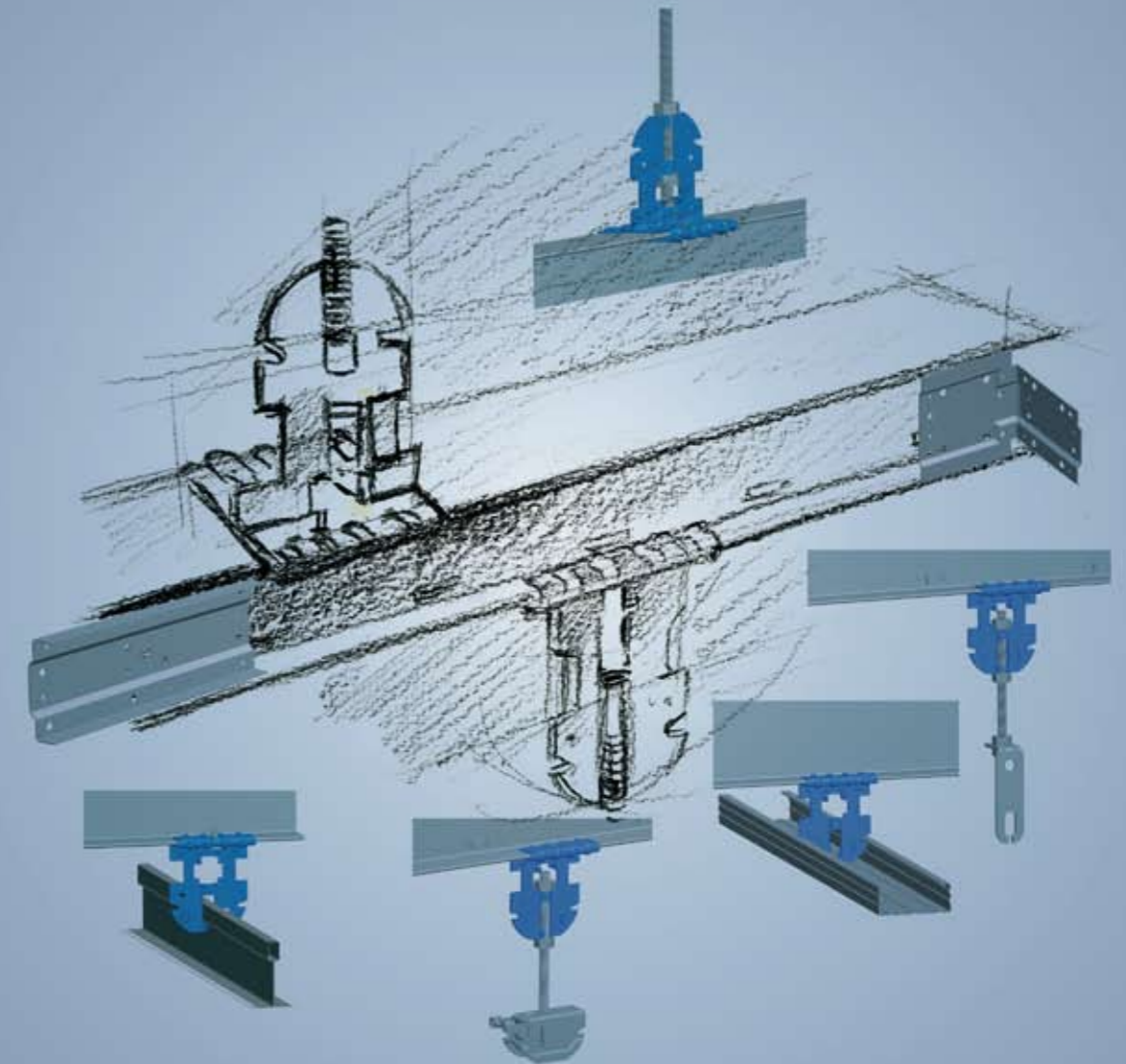

**POUR PLAFONDS SUSPENDUS
OU EN PLAQUES DE PLATRE**



LE SPÉCIALISTE DE L'AMÉNAGEMENT ET DE L'ISOLATION

ZI Les Grands Champs - BP 66 - 79260 LA CRÉCHE - FRANCE - Tél. (33) 05 49 25 40 71 - Fax (33) 05 49 25 14 49

Visitez notre site web : <http://www.prevast-industries.com> - e-mail : contact@prevast-industries.com

UNE SOCIÉTÉ DU GROUPE PREVOST INDUSTRIES



Systeme OMNIFIX

Ossatures primaires longue portée



Un plafond est toujours composé d'une ossature secondaire et peut nécessiter dans certains cas une ossature primaire (charge importante, longue portée, performance acoustique ou incendie, etc...). Il supporte une charge (en kg/m²) et doit respecter des flèches maximales ainsi que des résistances admissibles sur les attaches hautes.

Cette charge impose une maille maximale de plafond, définie d'une part par sa portée entre 2 attaches hautes et d'autre part par la distance entre 2 ossatures primaires.

Les abaques et les tableaux ci-dessous, tiennent compte de l'inertie des profils et de la tenue des attaches hautes. Ils déterminent les portées et les mailles maximales selon les charges retenues.

Les ossatures secondaires se fixent avec les attaches basses OMNIFIX. Leurs implantations doivent respecter les règles de pose des DTU correspondants.

La pose de une ou plusieurs barres anti-dévers est obligatoire selon les portées retenues.

APPLICATIONS

- Plafond suspendu longue portée
- Rénovation d'un plafond
- Plafond acoustique
- Création d'un plénum
- Isolation thermique
- Protection feu

Simplification des stocks

Facilité de pose

Systeme breveté

Attache polyvalente 5 usages

2 profils rigides sertis en continu

Embouts réversibles

Eclisses nervurées

Attache haute

Elle est composée de 2 pièces identiques clipsables en acier galvanisé d'épaisseur 10/10^e

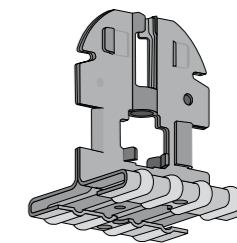

Profils	70	100
Charge admissible	100 daN	150 daN

Essai selon référentiel CSTB, avec 2 vis TRPF.

Profils

Profils métalliques en acier galvanisé en forme de I avec semelles de 40 mm.

Profils	Épaisseur	Inertie
70	75/100 ^e	17 cm ⁴
100	10/10 ^e	48 cm ⁴

Conforme à la norme EN 14195
Marquage CE

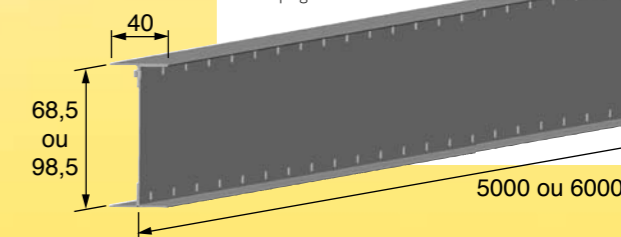

ATTACHE HAUTE

Plafonds suspendus (DTU 58.1)

Portée (en m) en fonction du poids du plafond et de l'entraxe des profils

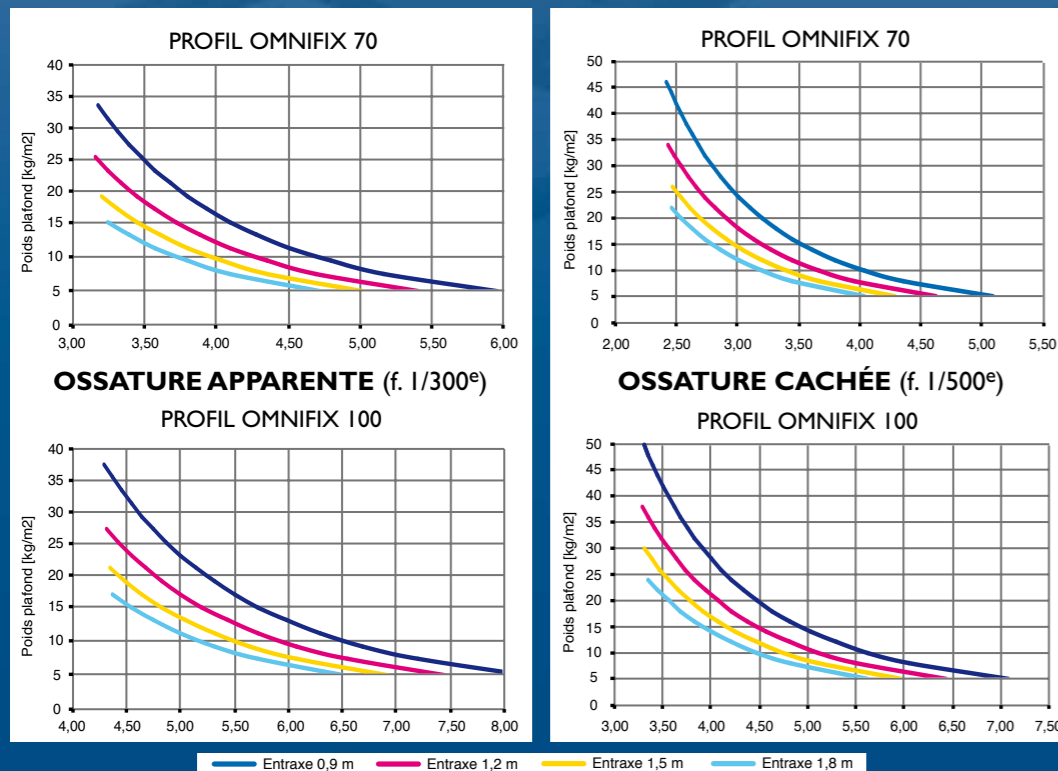

ATTACHE BASSE OMNIFIX

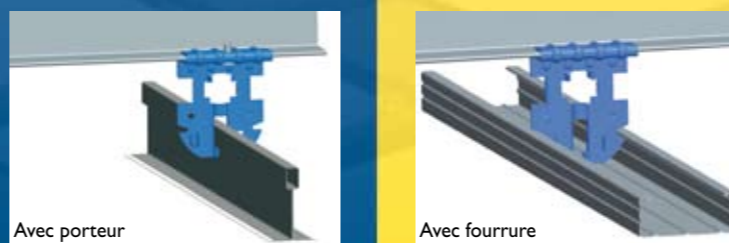

Les attaches basses peuvent être directement utilisées sous les profils. Dans le cas de plénum important, on utilisera une tige filetée avec un coulisseau ou un cavalier selon les plafonds (suspendus ou en plaques de plâtre). Les attaches basses coulisent et se fixent sur la semelle basse du profil, selon l'implantation des ossatures secondaires. Elles peuvent être utilisées en simple pièce et doivent être maintenues par une vis TRPF (voir abaques).
Charge admissible 25 daN.



ATTACHE HAUTE

Plafonds plaque de plâtre (DTU 25.41)

Portée (en m) en fonction du poids et de la maille de plafond

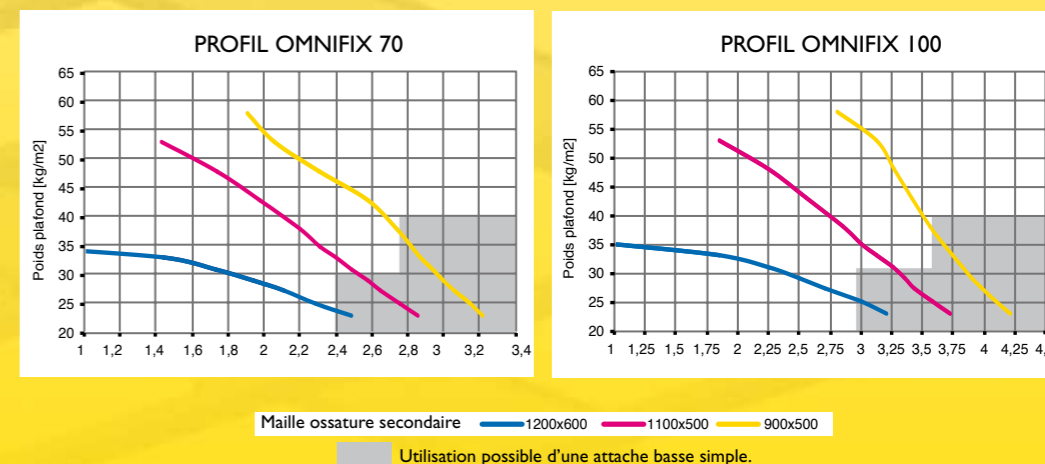

	1BA13	1BA15	1BA18	2BA13	3BA13/2BA18
Poids du plafond (kg/m²)	23	25	27	33	43
Maille plafond secondaire (en m)	1,2 x 0,6	1,2 x 0,6	1,15 x 0,6	1,05 x 0,6	1,05 x 0,6
Portée (en m)	Profil 70	2,5	2,3	2,4	2,4
	Profil 100	3,2	3	3,1	3,1